

ZENDURE

SuperCharged [⊕]_⊖



Hyper 2000 Hybrid Inverter User Manual



Haftungsausschluss

Lesen Sie alle Sicherheitshinweise, Warnungen und die sonstigen Produktinformationen in dieser Anleitung genau durch, und lesen Sie vor der Verwendung des Produkts alle Etiketten oder Aufkleber, die an ihm angebracht sind. Der Nutzer trägt die volle Verantwortung für die sichere Verwendung und Bedienung dieses Produkts. Machen Sie sich mit relevanten Richtlinien in Ihrer Region vertraut. Sie zeichnen allein dafür verantwortlich, sich mit allen relevanten Richtlinien und der konformen Verwendung von Zendure-Produkten vertraut zu machen.

Bewahren Sie diese Anleitung zum künftigen Nachschlagen auf.

Inhalt

1. Sicherheitshinweise	17
1.1 Verwendung	17
1.2 EU-KONFORMITÄTSERKLÄRUNG	19
2. In dieser Anleitung verwendete Symbole	19
3. Wichtige Tipps	20
4. Lieferumfang	20
5. Übersicht	21
5.1 Systemübersicht	21
5.2 Produktübersicht	22
5.3 Tastenregler	22
5.4 LED-Lichtanzeigen	23
6. Installation Ihres Hybrid-Inverters Hyper 2000	24
6.1 Vormontage	24
6.2 Montageschritte	26
6.3 Mehrere Hyper 2000-Einheiten installieren	28
6.4 Produktaufstellung und Kabelverlegung	29
7. Einrichtung der Zendure-App	30
8. Wartung	30
8.1 Kabel trennen	30
8.2 Fehlerbehebung	31
9. Technische Daten	32

1. Sicherheitshinweise

1.1 Verwendung

1. Lesen Sie vor Installation, Verwendung oder Inbetriebsetzung des Produkts alle topaktuellen Dokumente sorgfältig durch. Die Dokumentation kann im Laufe der Zeit geändert werden.
2. Prüfen Sie bitte, ob der Hybrid-Inverter Hyper 2000 beschädigt ist oder Risse aufweist, Flüssigkeit aus dem Gerät ausläuft, das Gerät heiß wird oder andere Anomalien aufweist, und untersuchen Sie die Kabel vor Inbetriebnahme auf Beschädigungen. Sollten Probleme auftreten, stellen Sie die Verwendung des Produkts umgehend ein und wenden Sie sich an unseren Kundendienst.
3. Stellen Sie keine schweren Gegenstände oben auf den Hybrid-Inverter Hyper 2000.
4. Vergewissern Sie sich vor dem Anschluss, dass alle Leitungen und Stecker unversehrt und trocken sind, um keinen Stromschlag zu erhalten.
5. Installieren oder betreiben Sie das System nicht bei extremen Klimaverhältnissen, z. B. bei Gewitter,







- Schneefall, starkem Regen, heftigen Winden usw.
6. Zur Minderung einer Verletzungsgefahr ist eine strenge Aufsicht erforderlich, wenn das Produkt in der Nähe von Kindern verwendet wird.
 7. Stecken Sie keine Finger oder Hände in das Produkt.
 8. Verwenden Sie aus Sicherheitsgründen nur das originale Ladegerät und die für das Gerät konzipierten Kabel. Wir haften nicht für Schäden, die von Drittgeräten verursacht werden, wodurch auch Ihre Garantie erlöschen lassen.
 9. Achten Sie darauf, dass ein Abstand von 50 mm zwischen dem Hybrid-Inverter Hyper 2000 und anderen Gegenständen vorhanden ist.
 10. Während des Betriebs sollte das Solarenergie-System keiner direkten Sonnenbestrahlung ausgesetzt sein, damit sich der Hybrid-Inverter Hyper 2000 nicht überhitzt. Stellen Sie den Hybrid-Inverter Hyper 2000 nicht in der Nähe einer Wärmequelle auf.
 11. Installieren Sie das Produkt entsprechend unserer Bedienungsanleitung, um Produktschäden oder Verletzungen zu vermeiden.
 12. Verwenden Sie das Produkt nicht in der Nähe von starker statischer Elektrizität oder starken Magnetfeldern.
 13. Stellen Sie das Gerät darf nicht in einer Umgebung mit brennbaren oder explosiven Stoffen, Gasen oder Rauch auf. Da der Hybrid-Inverter Hyper 2000 Wärme über das Gehäuse ableitet, wird das Gerät beschädigt, wenn das Gehäuse zu starker Hitze ausgesetzt ist.
 14. Um das Risiko einer Beschädigung der elektrischen Leitungen und Stecker zu mindern, lösen Sie die Verbindung des Produkts, indem Sie am Stecker ziehen, nicht an der Leitung.
 15. Verwenden Sie das Produkt nicht, wenn seine Ausgangsleistung überschritten wird. Überlastungen können dazu führen, dass ein Brand entsteht oder Personen verletzt werden.
 16. Verwenden Sie keine Produkte oder Zubehörteile, die beschädigt sind oder modifiziert wurden. Beschädigte oder modifizierte Akkus können auf unvorhersehbare Weise reagieren und einen Brand entfachen, eine Explosion herbeiführen oder Verletzungen verursachen.
 17. Nehmen Sie das Produkt nicht in Betrieb, wenn seine Leitung oder sein Stecker oder auch das Ausgangskabel beschädigt ist.
 18. Demontieren Sie das Produkt nicht. Bringen Sie es zu einem qualifizierten Servicetechniker, wenn es gewartet oder repariert werden muss. Eine falsche Handhabung kann Verletzungen oder einen Brand verursachen.
 19. Setzen Sie das Produkt keinem Feuer oder keinen hohen Temperaturen aus.
 20. Versuchen Sie nicht, interne Komponenten des Geräts durch unautorisiertes Personal ersetzen zu lassen. Lassen Sie die Instandsetzung nur unter Verwendung von identischen Ersatzteilen von einem qualifizierten Reparaturtechniker durchführen. Dadurch bleibt die Sicherheit des Produkts gewährleistet.
 21. Der Hybrid-Inverter Hyper 2000 besitzt den Schutzgrad IP65, was bedeutet, dass das Produkt nicht in Flüssigkeiten getaucht werden darf. Ist das Produkt während seiner Verwendung versehentlich ins Wasser gefallen, legen Sie es in einem sicheren, frei liegenden Bereich ab und halten Sie sich von ihm fern, bis es vollständig trocken ist. Das getrocknete Produkt sollte nicht wiederverwendet, sondern sachgemäß in Übereinstimmung mit dem Abschnitt Anleitung zur Entsorgung dieser Anleitung entsorgt werden.
 22. Das Produkt könnte sich während des Betriebs warm anfühlen. Dies ist ein normales Betriebsverhalten und kein Anlass zur Besorgnis.
 23. Um sich nicht der Gefahr eines Stromschlags auszusetzen, lösen Sie die Verbindung der photovoltaischen Solarmodule, Akkus und des häuslichen Stromnetzes, bevor Sie eine anweisungsgemäße Instandsetzung in Angriff nehmen.
 24. Arbeiten Sie beim Aufladen des Akkus in einem gut gelüfteten Bereich und schränken Sie die Lüftung unter keinen Umständen ein, da eine unzureichende Lüftung zur einer dauerhaften Beschädigung der Anlage führen kann.
 25. Reinigen Sie das Produkt nicht mit schädlichen Chemikalien oder Reinigungsmitteln. Verwenden Sie für die Reinigung nur ein trockenes Tuch.
 26. Bewegen oder schütteln Sie das Gerät nicht während des Betriebs, da Vibrationen und plötzliche Stöße die Anschlüsse an die interne Hardware beeinträchtigen können.
 27. Stellen Sie sicher, dass der Hybrid-Inverter Hyper 2000 und die Akkus fest installiert sind, damit die Geräte nicht herunterfallen und Unfälle oder Produktschäden verursachen können.
 28. Bei einem Brand lässt sich dieses Produkt nur mit Löschpulver löschen.
 29. Die Instandsetzung der Akkus sollte nur von Personal durchgeführt bzw. beaufsichtigt werden, das mit der Handhabung von Akkus und den dazu erforderlichen Vorsichtsmaßnahmen vertraut ist.







1.2 EU-KONFORMITÄTSERKLÄRUNG

ZENDURE TECHNOLOGY CO., LIMITED erklärt, dass der Hybrid-Inverter Hyper 2000 die Richtlinien 2014/53/EU (RED), 2011/65/EU (RoHS), 2015/863/EU (RoHS) erfüllt.

Den vollständigen Text der Konformitätserklärung finden Sie unter folgender Internetadresse: <https://zendure.de/pages/download-center>







	Konformitätserklärung Die EU-Konformitätserklärung kann unter folgender Adresse abgerufen werden: https://zendure.de/pages/download-center
	Entsorgung und Recycling Entsorgung der Verpackung: Entsorgen Sie die Verpackung nach Materialsorten getrennt.
	Entsorgung von Altgeräten (gilt in der Europäischen Union und in anderen europäischen Ländern mit separaten Sammelsystemen (Abfalltrennung)): Altgeräte dürfen nicht zusammen mit dem Hausmüll entsorgt werden. Jeder Kunde ist gesetzlich verpflichtet, Altgeräte, die nicht länger benutzt werden können, separat vom Hausmüll zu entsorgen, z. B. bei einer Sammelstelle für Reststoffe. Zur Gewährleistung einer angemessenen Reststoffverwertung und zur Vermeidung negativer Auswirkungen auf die Umwelt müssen elektronische Geräte zu einer geeigneten Sammelstelle gebracht werden. Aus diesem Grund sind elektronische Geräte mit dem links abgebildeten Symbol gekennzeichnet.
	Batterien und Akkus dürfen nicht als Hausmüll entsorgt werden. Als Verbraucher sind sie gesetzlich verpflichtet, alle Batterien und Akkus, ganz gleich, ob sie Schadstoffe enthalten, bei einer dafür vorgesehenen Sammelstelle zu entsorgen. Gekennzeichnet mit: Cd = Cadmium, Hg = Quecksilber, Pb = Blei. Vor der Entsorgung müssen Sie alle eingebauten oder zusätzlichen Akkus entladen.

2. In dieser Anleitung verwendete Symbole

Symbol	Erklärung
	Eine Situation mit hohem Gefahrenpotenzial, die, wenn sie nicht vermieden wird, den Tod oder schwerwiegende Verletzungen zur Folge haben könnte.
	Wichtige Informationen, die Sie beachten müssen.
	Ist Ihrem Produkt beigelegt
	Optional (nicht mitgeliefert)
	Weist auf zusätzliche Informationen zur korrekten Verwendung oder auf nützliche Tipps hin.



3. Wichtige Tipps

	Das PV-Solarsystem ist mit dem Stromnetz verbunden. Prüfen Sie, ob dies in Ihrer Region erlaubt ist. Wir können dieses Teil entfernen.
	Der Hybrid-Inverter Hyper 2000 sollte vor direktem Sonnenlicht geschützt werden, damit es nicht zu einem schnellen Temperaturanstieg kommt.
	Prüfen Sie vor der Installation das benötigte Zubehör, denn einige Zubehörteile müssen separat erworben werden.
	Laden Sie nach der Installation bitte die Zendure-App mit ihren intelligenten Funktionen herunter.
	Nach vollständiger Installation und erstmaligem Hochfahren des Hyper 2000 dauert es ungefähr 1 Minute, bis eine Verbindung zum Stromnetz hergestellt ist.
	Legen Sie die Netzstrom-Ausgangsleistung zu Ihrem Hausnetz mit der Zendure-App fest. Achten Sie darauf, dass die Sicherheitsanforderungen an die Stromversorgung Ihres Landes oder Ihrer Region nicht überschritten werden.
	Schalten Sie vor einem Ausbau das Gerät bitte aus (halten Sie die Taste am Hybrid-Inverter Hyper 2000 6 Sekunden lang gedrückt) und trennen Sie alle Stromkabel.

4. Lieferumfang

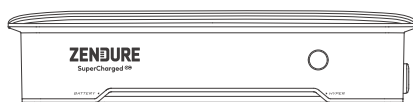

Hybrid-Inverter Hyper 2000



Bedienungsanleitung

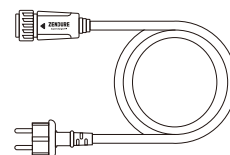

Netzkabel, 3 m, 10 A

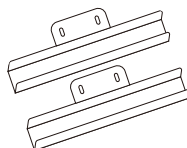

Halterung x 2

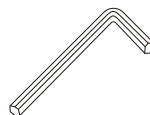

M4-Schraubendreher x 1



M4-Schraube x 4



5. Übersicht

5.1 Systemübersicht

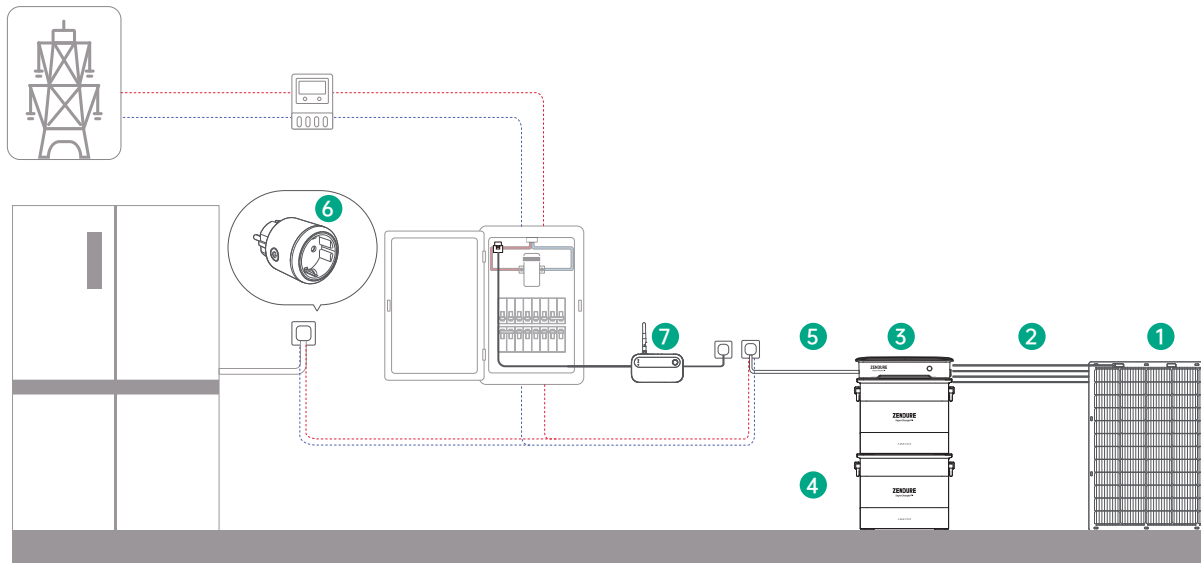

	Name	Beschreibung	Mitgeliefert/ nicht mitgeliefert
1	Solarmodul	Eine Hybrid-Inverter Hyper 2000-Einheit kann mit maximal vier Solarmodulsets verbunden werden.	
2	Solarkabel	Hiermit werden der Hybrid-Inverter Hyper 2000 und die Solarmodule miteinander verbunden.	
3	Hybrid-Inverter Hyper 2000	Verbindet die Solarmodule, Akkus und das häusliche Stromnetz untereinander, um das Energiespeichersystem effizient zu steuern und die Leistungsumwandlung zwischen ihnen zu rationalisieren.	
4	AB1000/2000-Akku	Speichert Strom für den bedarfsgerechten, häuslichen Verbrauch.	
5	Netzkabel	Verbindet den Hyper 2000 mit häuslicher Steckdose.	
6	Zendure-Satellitenstecker	Überwacht die Geräteleistung und kommuniziert drahtlos mit dem Hybrid-Inverter Hyper 2000, um Energie optimal zu nutzen.	
7	Zendure-Satellitenmonitor-CT	Überwacht den häuslichen Stromverbrauch und kommuniziert drahtlos mit dem Hybrid-Inverter Hyper 2000, um Energie optimal zu nutzen.	

💡 Optionales Zubehör kann über die offizielle Zendure-Website erworben werden.



5.2 Produktübersicht

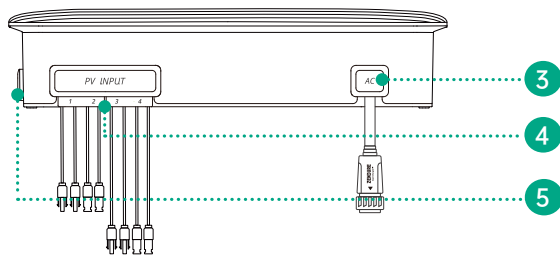
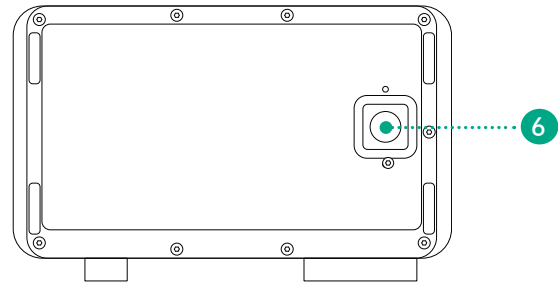
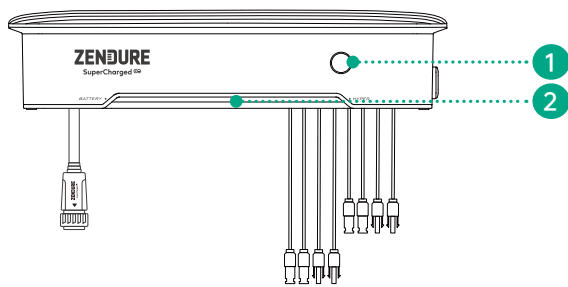



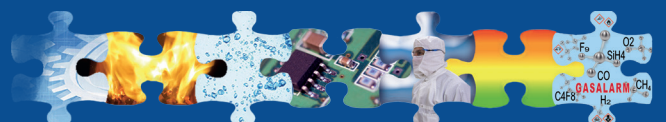

1	Taste
2	LED-Lichtleiste
3	Netzanschluss
4	Solarstecker-PV-Eingänge 1 bis 4
5	Antenne
6	Akkuanschluss

5.3 Tastenregler

Taste	Maßnahme	Funktion
	Nach dem Einschalten einmal drücken	Die LED-Anzeigen leuchten, um die Restladung des Akkus oder anderweitige Betriebszustände anzuzeigen.
	2 Sekunden lang drücken	Schaltet den Hyper 2000 ein
	3 Sekunden lang drücken	Setzt die Wi-Fi-Verbindung zurück
	6 Sekunden lang drücken	Schaltet den Hyper 2000 aus
	10 Sekunden lang drücken	Setzt den Hyper 2000 zurück



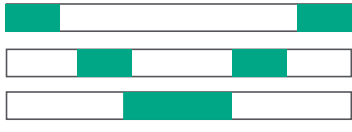

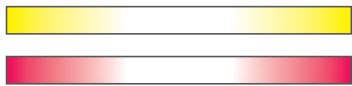
3.1 LED-Statusanzeigen

LED-Anzeige	Beschreibung der LED-Anzeige	Detaillierte Erklärung
	Konstant grün	Funktioniert normal und zeigt den Akkuladestand zwischen 0 % und 100 % an
	Pulsiert grün	Akku wird aufgeladen
	Pulsiert grün	Es wird eine Kopplung mit den Netzwerk versucht
	„Atmet“ grün	Funktioniert normal
	Grün und blau	Zeigt eine OTA-Aktualisierung an
	Konstant gelb Blinkt gelb Blinkt rot	Bitte die Details im Abschnitt „Fehlerbehebung“ lesen



6. Installation Ihres Hybrid-Inverters Hyper 2000

6.1 Vormontage

-  In dieser Bedienungsanleitung werden nur die Kabelverbindungen und die Montage des Hybrid-Inverters Hyper 2000 beschrieben. Für die Installation der Solarmodule ziehen Sie bitte die Anleitung des Solarmoduls und seines Zubehörs zu Rate.
-  Wir empfehlen, das Solarsystem an einem sonnigen Tag einzurichten, da sich die Leistung Ihres Systems dann besser einschätzen lässt und eventuelle Fehler sich leichter ermitteln lassen.

Einen Standort für den Hybrid-Inverter Hyper 2000 wählen

Achten Sie darauf, dass der Hybrid-Inverter Hyper 2000 sich innerhalb des Wi-Fi-Erfassungsbereichs befindet.

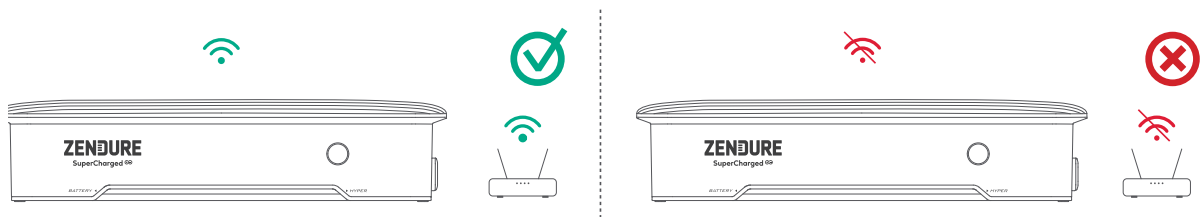

Das Antennengehäuse am Gerät muss einen Abstand von mindestens 15 cm zur Wand aufweisen.

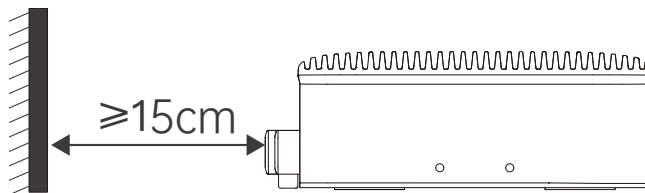

Installieren Sie den Hyper 2000 bitte innerhalb des Längenbereichs des Solarmoduls und der 3 Meter langen Netzkabel, denn sonst könnte ein Verlängerungskabel erforderlich werden.

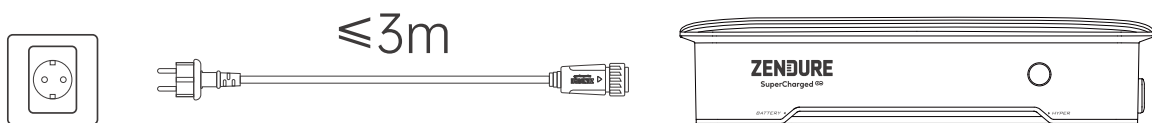

Stellen Sie den Hybrid-Inverter Hyper 2000 nicht in einem Bereich auf, in dem brennbare oder explosive Materialien gelagert werden.

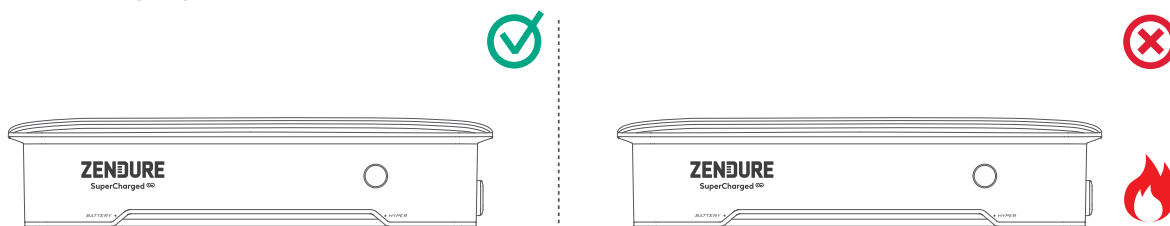

Der Hybrid-Inverter Hyper 2000 kann sowohl in Innenräumen als auch in Außenbereichen installiert werden. Achten Sie darauf, dass das Gerät an einer Stelle aufgestellt wird, die nicht direkt von der Sonne beschienen wird oder Regen ausgesetzt ist.



Stellen Sie Ihren Hybrid-Inverter Hyper 2000 und die Akkus (nicht mitgeliefert) auf einen harten, ebenen Boden.

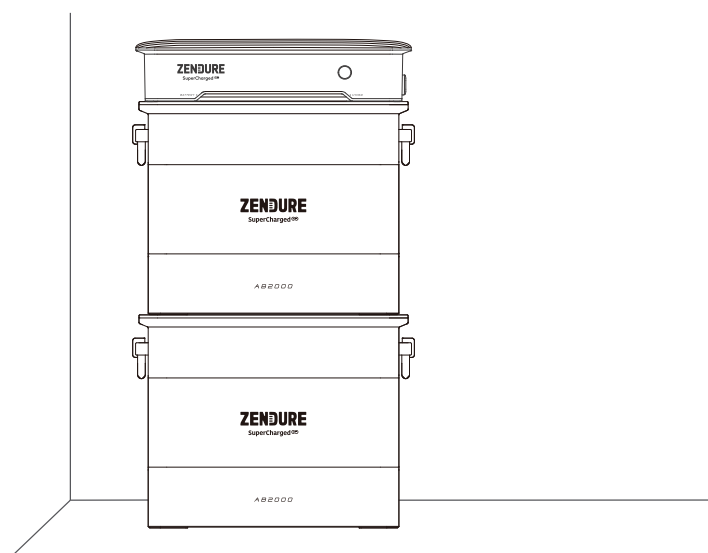

6.2 Montageschritte

Wir können diesen Teil entfernen

	Abbildung	Name	Mitgeliefert/ nicht mitgeliefert
1		Hybrid-Inverter Hyper 2000 x 1	
2		Netzkabel, 3 m, 10 A	
3		AB1000/2000-Akku	
4		M4-Schraube x 4	
5		M4-Schraubenschlüssel x 1	
6		Halterung x 2	
8		Solarmodul	
9		Verlängerungskabel des Solarmoduls	
10		Parallelkabel des Solarmoduls	

1. Schutzabdeckung abnehmen

Entfernen Sie mit einem M4-Schraubenschlüssel die Schutzabdeckung des Akkuanschlusses unten am Hyper 2000.

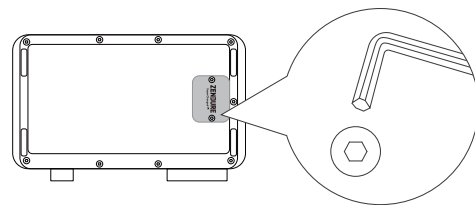

2. Mit Akku verbinden

- (1) Stellen Sie den Hybrid-Inverter Hyper 2000 auf den Zendure-Akku AB1000/AB2000. Eine einzelne Hyper 2000-Einheit kann mit maximal 4 AB1000/2000-Akkus parallelgeschaltet werden.
- (2) Befestigen Sie den Hyper 2000 und den Akku mit der fixierten Halterung und den M4-Schrauben an beiden Seiten des Hyper 2000.

Zur Erleichterung der Installation empfehlen wir, die erforderlichen Kabel vor der Montage Ihres Systems an einer Wand im Voraus anzuschließen.

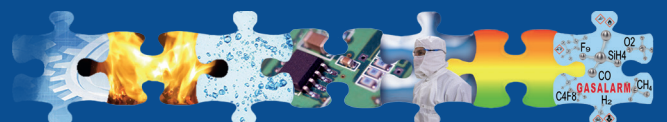
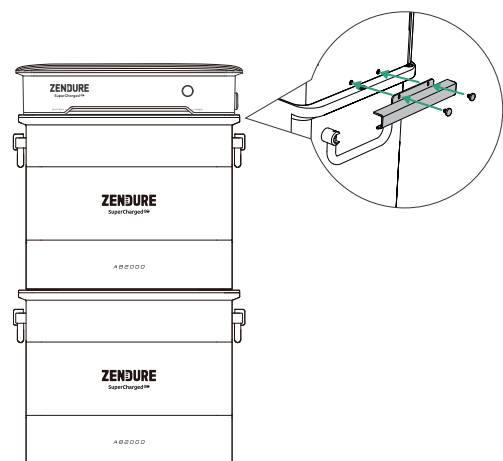

3. Mit dem Stromnetz verbinden

Schließen Sie als Erstes das mitgelieferte Netzkabel an den Hyper 2000 und dann an eine häusliche Steckdose an.

1. Vergewissern Sie sich bitte, dass die Netzsteckdose eingeschaltet ist und das Stromnetz unter Strom steht.
2. Für eine effizientere Stromerzeugung und zur Verbesserung der Sicherheit wird empfohlen, dass Sie den Anschluss an einen weniger stark belasteten oder unbelasteten Stromkreis vornehmen.



4. Mit einem Solarmodul verbinden

1. Installieren Sie die Solarmodule an der dafür vorgesehenen Stelle, bevor Sie sie mit Ihrem Hyper 2000 verbinden.
2. Es sind zwei MPPTs im Hyper 2000 verfügbar. Die PV-Eingänge 1 und 2 nutzen MPPT1 gemeinsam, und die Eingänge 3 und 4 nutzen MPPT2 gemeinsam.
3. Beachten Sie bitte, dass Voc (Leerlaufspannung) bei jedem einzelnen PV-Eingang niedriger sein muss als 55 Volt.
4. Der gesamte Eingangsstrom in dieser Kombination sollte für PV1 und PV2 nicht höher sein als 20 A; für PV3 und PV4 gilt dasselbe.
5. Es wird empfohlen, dass der maximale Leistungsbereich für den Anschluss der Solarmodule an jeden einzelnen PV-Eingang zwischen 350 Watt und 550 Watt liegt.

Jedes einzelne Solarmodul direkt anschließen

- (1) Die PV-Eingänge 1 und 2 nutzen MPPT1 gemeinsam, und die Eingänge 3 und 4 nutzen MPPT2 gemeinsam.
- (2) Die positiven und negativen Anschlüsse desselben Solarmoduls müssen mit demselben MPPT verbunden werden, z. B. nur mit PV1 und PV2, oder mit PV3 und PV4.

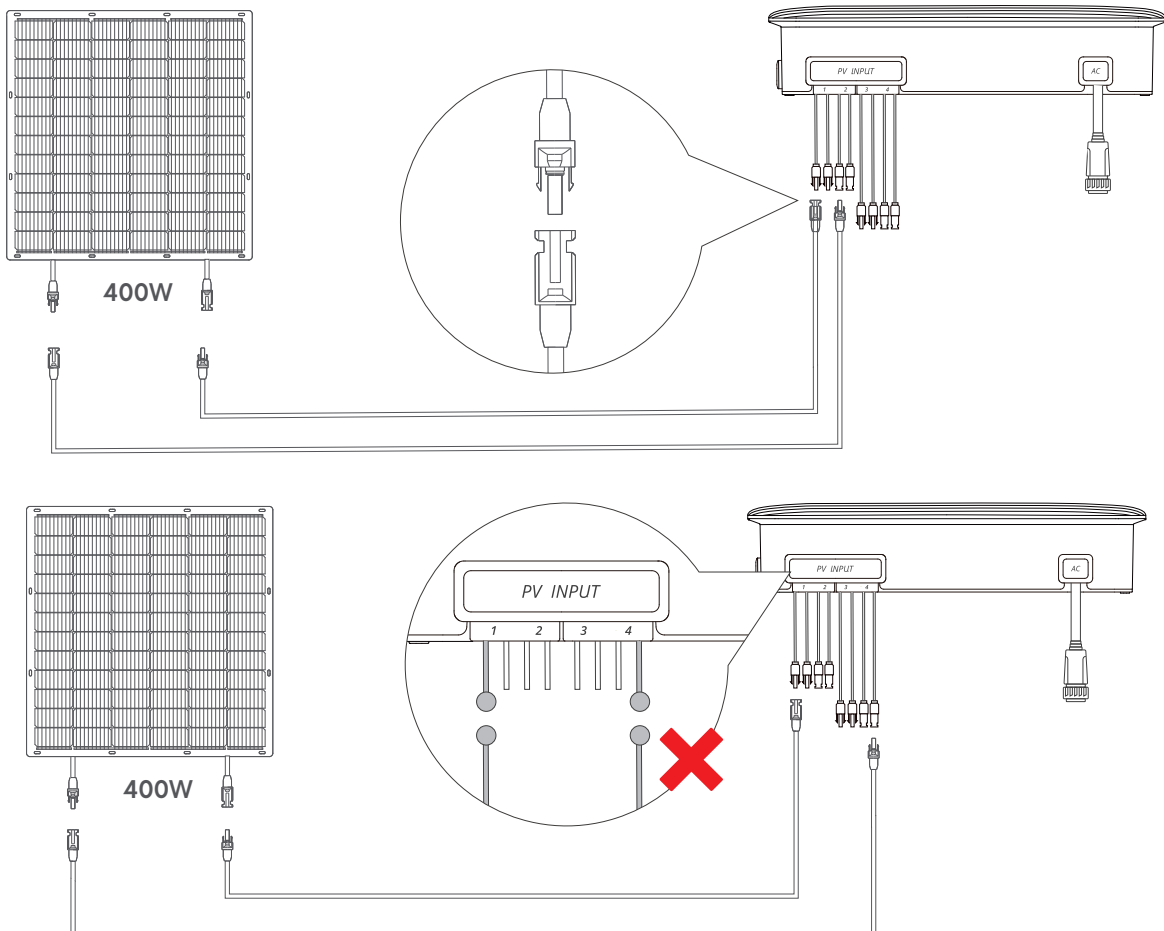

Mehrere Solarmodule parallelschalten

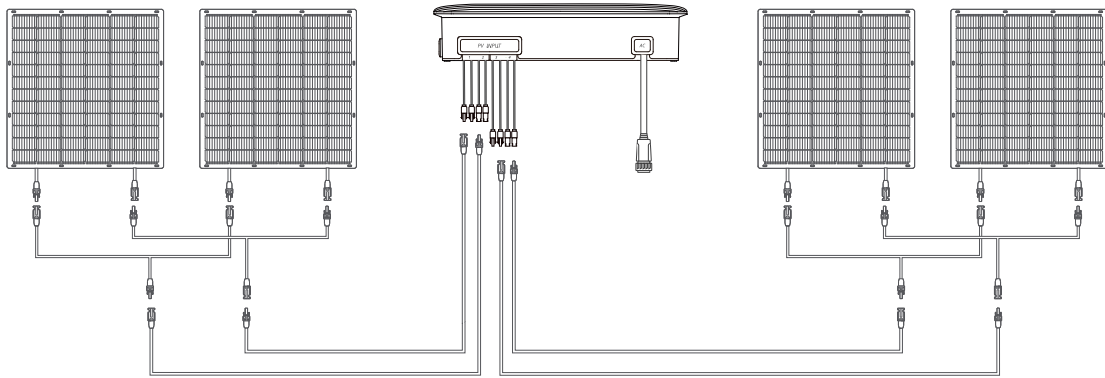

6.3 Mehrere Hyper 2000-Einheiten installieren

1. Es können bis zu 3 Hyper 2000-Einheiten mit einer einzelnen Phase Ihrer häuslichen Stromkreise verbunden werden.
2. Legen Sie die Netzstrom-Ausgangsleistung zum Stromnetz mit der Zendure-App fest. Achten Sie darauf, dass die Sicherheitsanforderungen an die Stromversorgung Ihres Landes oder Ihrer Region nicht überschritten werden.

Installation in einer einphasigen Stromanlage

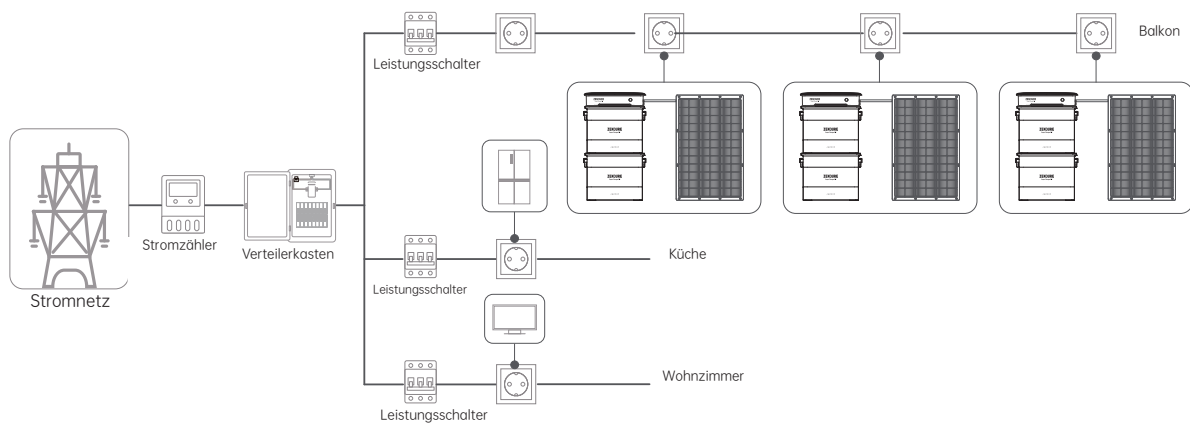

Installation in einer dreiphasigen Stromanlage

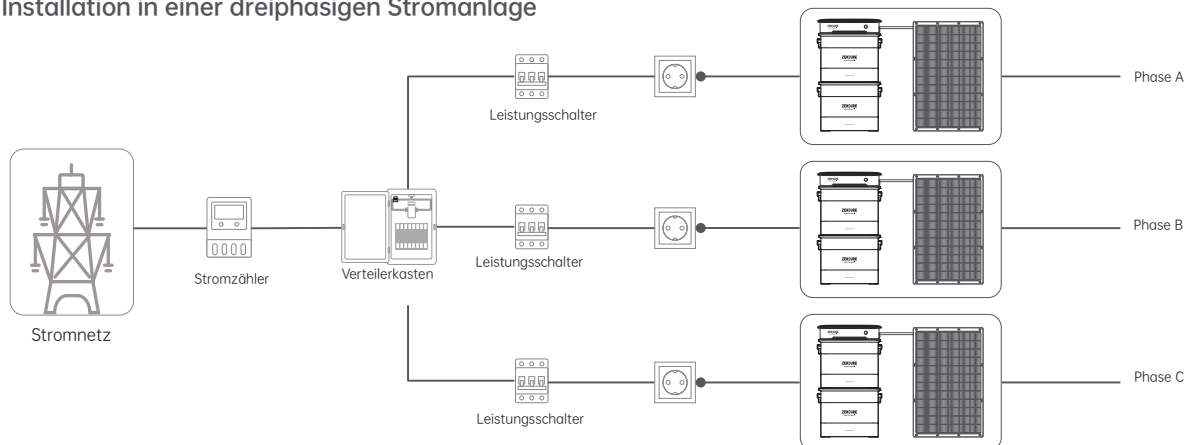

6.4 Produktaufstellung und Kabelverlegung

1. Legen Sie den Hyper 2000 und die Akkupacks in der Nähe des endgültigen Installationsorts ab.
2. Ihr Hyper 2000 sollte so positioniert werden, dass die Solar- und Netzkabel geradlinig und ohne starke Krümmungen abwärts gelegt werden können.
3. Befestigen Sie die Akkupacks mit den beige gefügten Halterungen und Schrauben an der Wand.

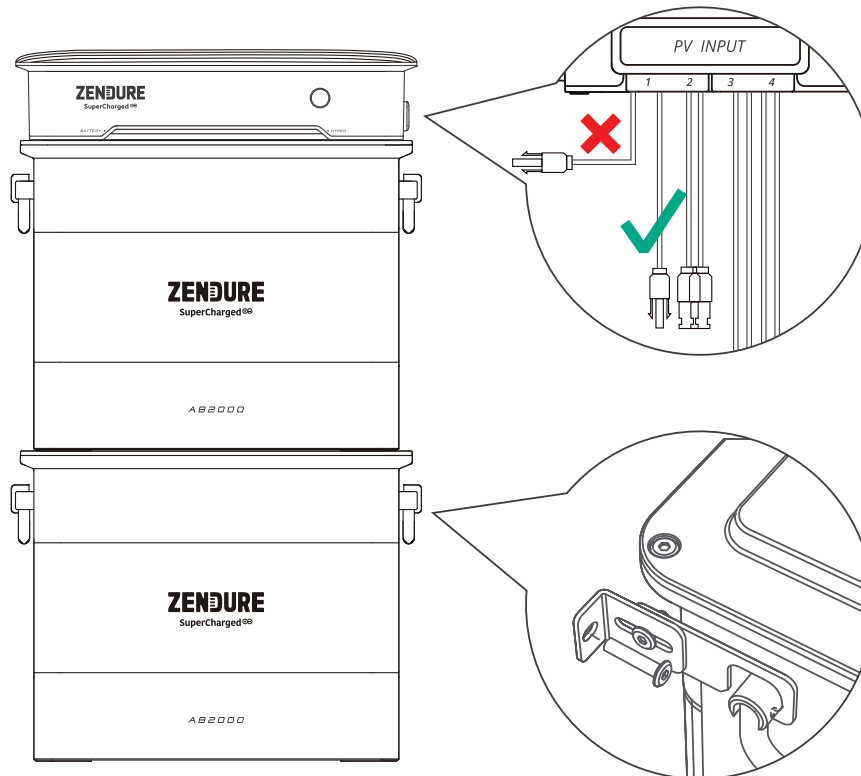

7. Einrichtung der Zendure-App

1. Die Zendure-App wird fortlaufend verbessert und könnte im Laufe der Zeit geändert werden. Bei Abweichungen zwischen den Anweisungen in dieser Anleitung und in der App richten Sie sich bitte nach den Anweisungen in der App.
2. Datenschutzerklärung: Durch die Verwendung von Produkten, Anwendungen und Diensten von Zendure stimmen Sie den Nutzungsbedingungen und der Datenschutzerklärung von Zendure zu, auf die Sie über den „Info“-Abschnitt der „Nutzer-Seite in der Zendure-App zugreifen können.

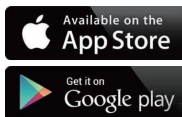

Nutzer können Stromversorgungssysteme mit der Zendure-App überwachen und verwalten, wobei eine Stromüberwachung in Echtzeit, Verlaufsprotokolle, Lade-/Entladezeiten und weitere Punkte zur Verfügung stehen.

1. Für einen Download der Zendure-App können Sie den QR-Code scannen oder im Apple App Store® oder Google Play Store nach „Zendure“ suchen.
2. Öffnen Sie die Zendure-App. Loggen Sie sich ein oder registrieren Sie sich.
3. Fügen Sie Ihren Hybrid-Inverter Hyper 2000 gemäß den Anweisungen in der App hinzu.
4. Aktualisieren Sie vor der Nutzung die Firmware in den Einstellungen bitte auf ihre neueste Version.

8. Wartung

8.1 Kabel trennen



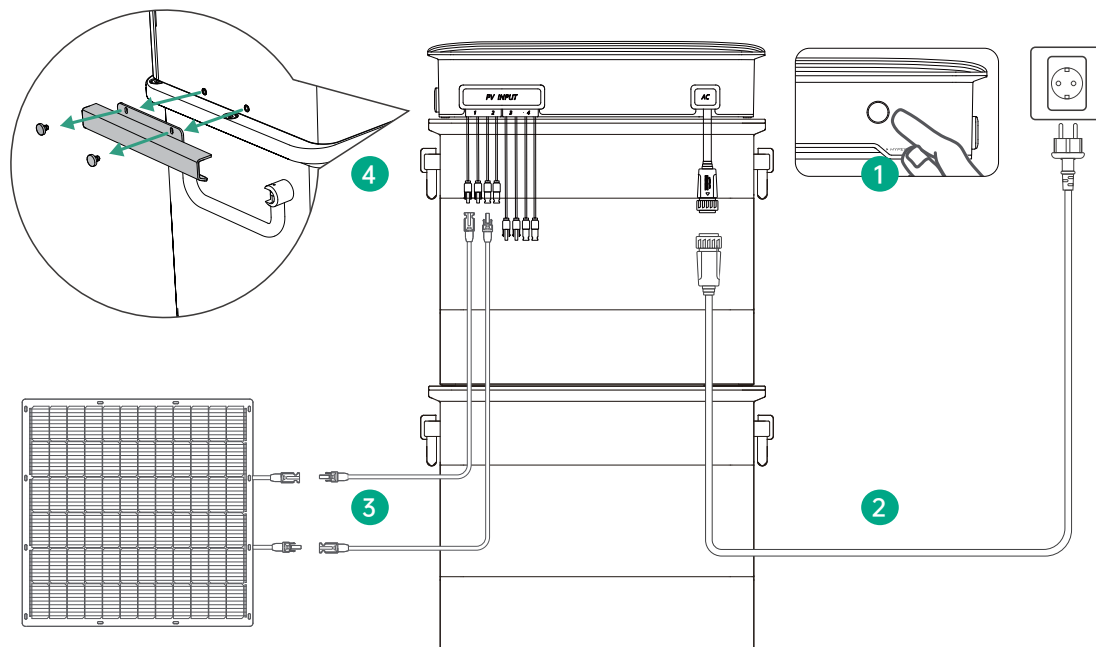



1. Halten Sie die Taste des Hyper 2000 6 Sekunden lang gedrückt, um das Gerät auszuschalten.
2. Netzkabel trennen: Trennen Sie als Erstes das Netzkabel von der Netzsteckdose und drücken Sie dann auf den Netzstecker am Hybrid-Inverter Hyper 2000, um ihn herauszuziehen.
3. Drücken Sie auf die Stecker an den PV-Eingängen des Hyper 2000, um die Solarkabel zu trennen.
4. Lösen Sie die zwei Halterungen, die zwischen dem Hyper 2000 und dem Akku angebracht sind.
5. Trennen Sie den Hyper 2000 von den Akkus.



8.2 Fehlerbehebung

Leuchtet die LED-LED-Lichtleiste gelb oder rot, weist dies auf eine Warnung oder einen Fehler hin. Richten Sie sich bitte nach den Anweisungen in der App oder in der nachstehenden Tabelle, um den Fehler zu beheben. Sollte er sich nicht beheben lassen, kontaktieren Sie bitte unseren Kundendienst.

⚠ Versuchen Sie nicht, den Hybrid-Inverter Hyper 2000 zu reparieren.

LED-Anzeige	Beschreibung der LED-Anzeige	Detaillierte Erklärung	Empfohlene Maßnahmen
	Leuchtet links konstant gelb	Akkuladestand liegt unter XX % und er lädt sich nicht auf	<ol style="list-style-type: none"> Vergewissern Sie sich, dass Solar- und Netzkabel an beiden Ende korrekt verdrahtet sind. Trennen Sie alle Kabel und schließen Sie sie nach 30 Sek. wieder an. Prüfen Sie, ob das häusliche Stromnetz und die Solarmodule einwandfrei funktionieren. Bleibt der Fehler bestehen, kontaktieren Sie den Kundendienst.
	Blinkt links gelb	Akku ist nicht angeschlossen	<ol style="list-style-type: none"> Heben Sie den auf den Akku gestellten Hyper 2000 hoch und stellen Sie das Gerät wieder ab. Bleibt der Fehler bestehen, kontaktieren Sie den Kundendienst.
	Blinkt rechts gelb	Das häusliche Stromnetz ist nicht angeschlossen	<ol style="list-style-type: none"> Trennen Sie das Netzkabel und schließen Sie es wieder an. Achten Sie darauf, dass der Stecker korrekt eingefügt ist. Bleibt der Fehler bestehen, könnte das Stromnetz fehlerhaft sein; warten Sie, bis das Stromnetz wiederhergestellt ist. Besteht der Fehler nach mehr als 1 Stunde immer noch, kontaktieren Sie den Kundendienst.
	Blinkt beidseitig gelb	Sowohl der Akku als auch das häusliche Stromnetz sind nicht angeschlossen	<ol style="list-style-type: none"> Heben Sie den auf den Akku gestellten Hyper 2000 hoch und stellen Sie das Gerät wieder ab. Trennen Sie das Netzkabel und schließen Sie es wieder an. Achten Sie darauf, dass der Stecker korrekt eingefügt ist. Bleibt der Fehler bestehen, kontaktieren Sie den Kundendienst.
	Blinkt links rot	Unnormaler Zustand des Akkus	<ol style="list-style-type: none"> Prüfen Sie die Ursachen und empfohlenen Maßnahmen für unnormale Fehler in der Zendure-App. Bleibt der Fehler bestehen, kontaktieren Sie den Kundendienst.
	Blinkt rechts rot	Unnormaler Zustand des Hyper 2000	
	Blinkt beidseitig rot	Unnormaler Zustand des Hyper 2000 und des Akkus	



9. Technische Daten

PV-Eingang	
PV-Eingänge	Solarstecker, PV1 - 4
Nennspannung des PV-Eingangs	15 V - 55 V
Empfohlene Leistung des PV-Eingangs	350 Wp - 550 Wp
Anzahl an MPPTs	2
MPPT1-Verbindungen	PV1 und PV2
MPPT2-Verbindungen	PV3 und PV4
Jeder Bereich der MPPT-Nennspannung	16 V - 48 V
Jeder MPPT-Nennstrom	20.5 A
Jeder MPPT-Nennleistung	900 W
Nennleistung von zwei MPPTs	1800W
Netzein-/ausgang	
Nennleistung	1200 W
Nennspannung	220 V/ 230 V/ 240 V
Nennfrequenz	50 Hz
Nennstrom	5,5 A
Akkuanschluss	
Lademodus	
Maximale Eingangsleistung	Ein AB1000-Akku: 950 W Ein AB2000-Akku: 1200 W Zwei oder mehr Akkus: 1600 W
Entlademodus	
Maximale Ausgangsleistung	1200 W
Umweltbedingte Anpassungsfähigkeit	
Ladetemperatur	-20 °C bis 60 °C
Entladetemperatur	-20 °C bis 60 °C
Lagertemperatur	-25 °C bis 85 °C
Maximale relative Luftfeuchtigkeit	90 %
IP-Schutzart	IP65
Sonstiges	
Drahtlostyp	Bluetooth, Wi-Fi
OTA-Aktualisierungen	Unterstützt
Abmessungen	350 x 202 x 78 mm
Gewicht des Produkts	≈ 8.5Kg

